

# MANO SODAS

Erna JAUDZEMAITĒ



MAŽOJI  
MATEMATIKA

*Ernos Jaudzemaitės parengta užduočių knygele „MANO SODAS“ sėkmingai gali naudotis priešmokyklinio amžiaus vaikai ir pirmųjų klasių mokiniai. Leidinys vertingas tuo, kad gvildenama viena tema, tikslinanti ir plėtojanti pirmąsias vaikų žinias, jas sistemina, klasifikuoja, siūlo kurti savus variantus. Matematinė medžiaga nuolat akcentuoja skaičiaus sandaros, sudėties ir atimties veiksmus, juos galima spręsti pavieniui ir grupelėmis. Savitą emocinį atspalvį ir atradimą pateikia akių ir rankos judesių koordinacijos, erdvės pajautos lavinimo galimybės spalvinant atrastus panašumus, tapatumus, dėsningumus.*

*Šiaulių universiteto Psichologijos katedros lektorė*

**Irena SABIENĖ**

# AŠ TURIU SODĄ.

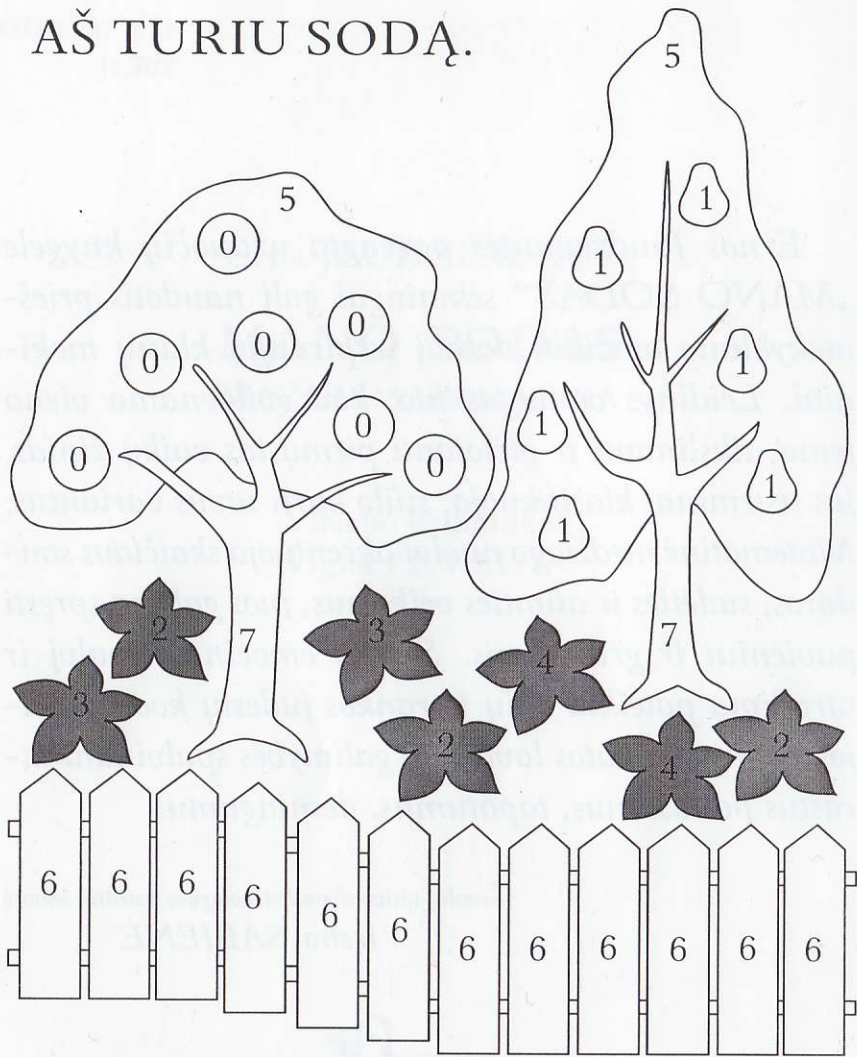

0 = RAUDONA  
 1 = GELTONA  
 2 = MĖLYNA  
 3 = ORANŽINĖ

4 = VIOLETINĖ  
 5 = ŽALIA  
 6 = PILKA  
 7 = RUDA

# ČIA ŽYDI GĖLĖS.

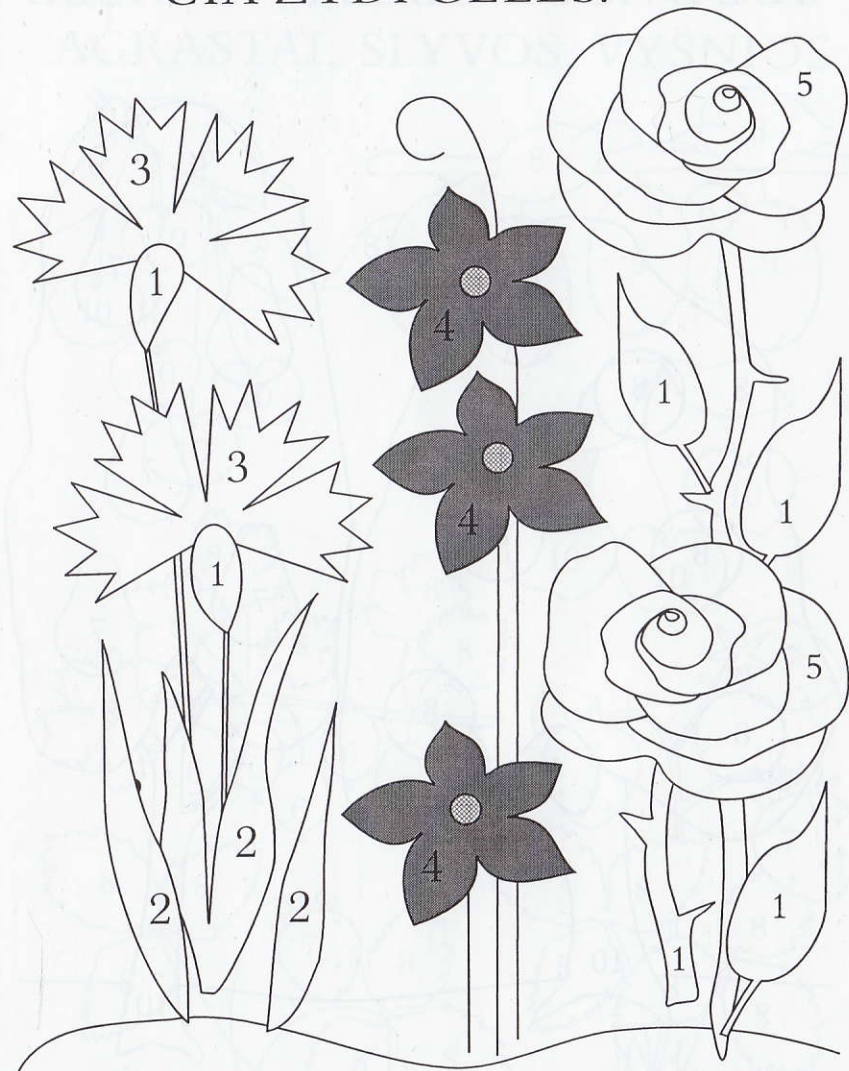

1 = ŽALIA  
 2 = ŠVIESIAI ŽALIA  
 3 = MĖLYNA

4 = RAUDONA  
 5 = ROŽINĖ

# SODE AUGA OBELIS, KRIAUSĖ

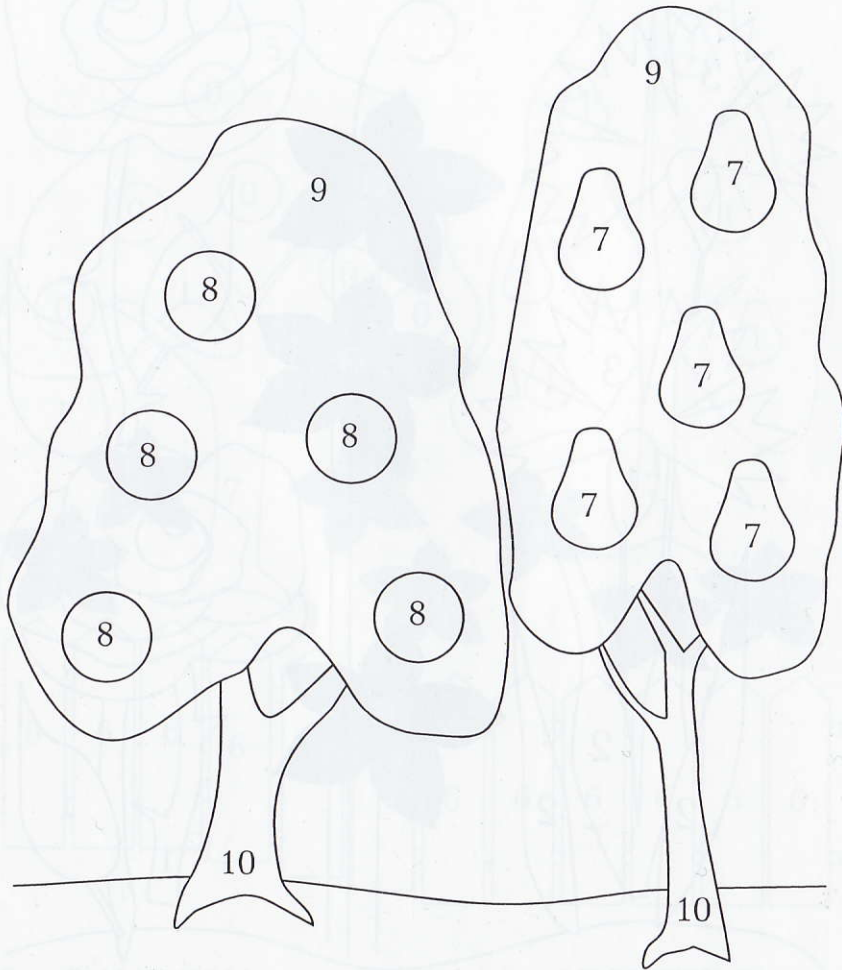

7 = GELTONA  
8 = RAUDONA

9 = ŽALIA  
10 = RUDA

# SODE NOKSTA BRAŠKĖS, AGRASTAI, SLYVOS, VYŠNIOS.

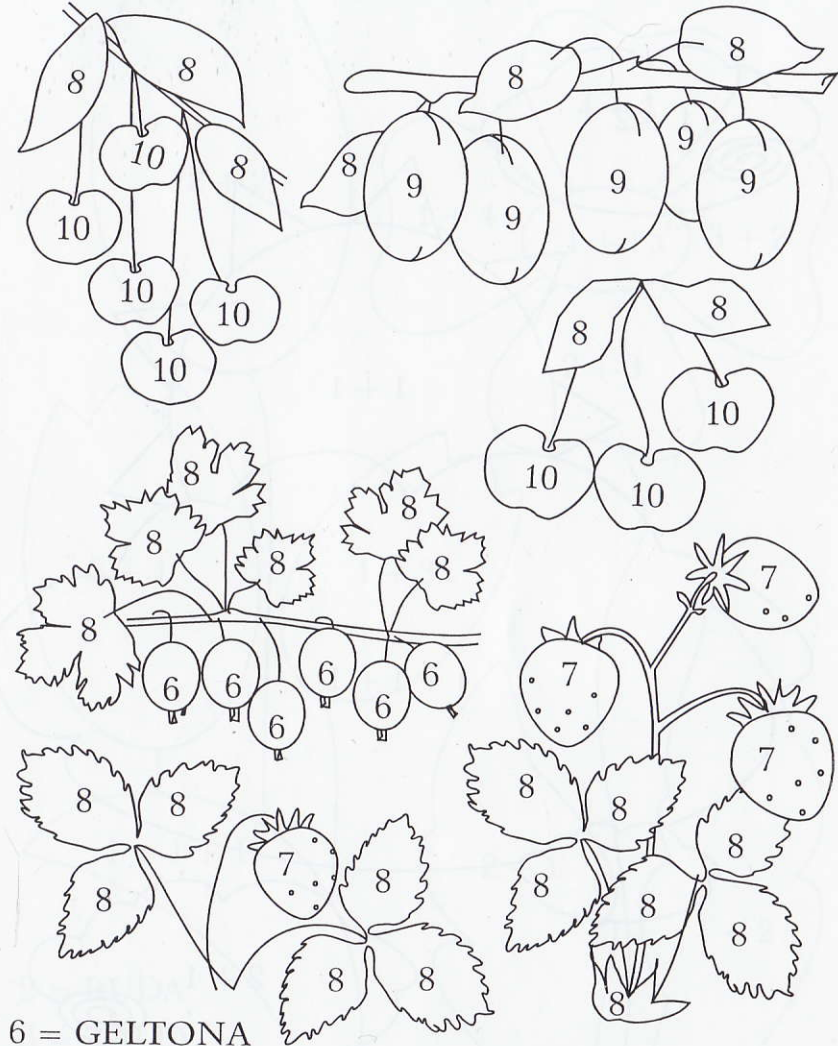

6 = GELTONA  
7 = RAUDONA  
8 = ŽALIA

9 = VIOLETINĖ  
10 = TAMSAI RAUDONA

RYTE PATEKA SAULĒ. BUNDA  
SODAS IR JO GYVENTOJAI.

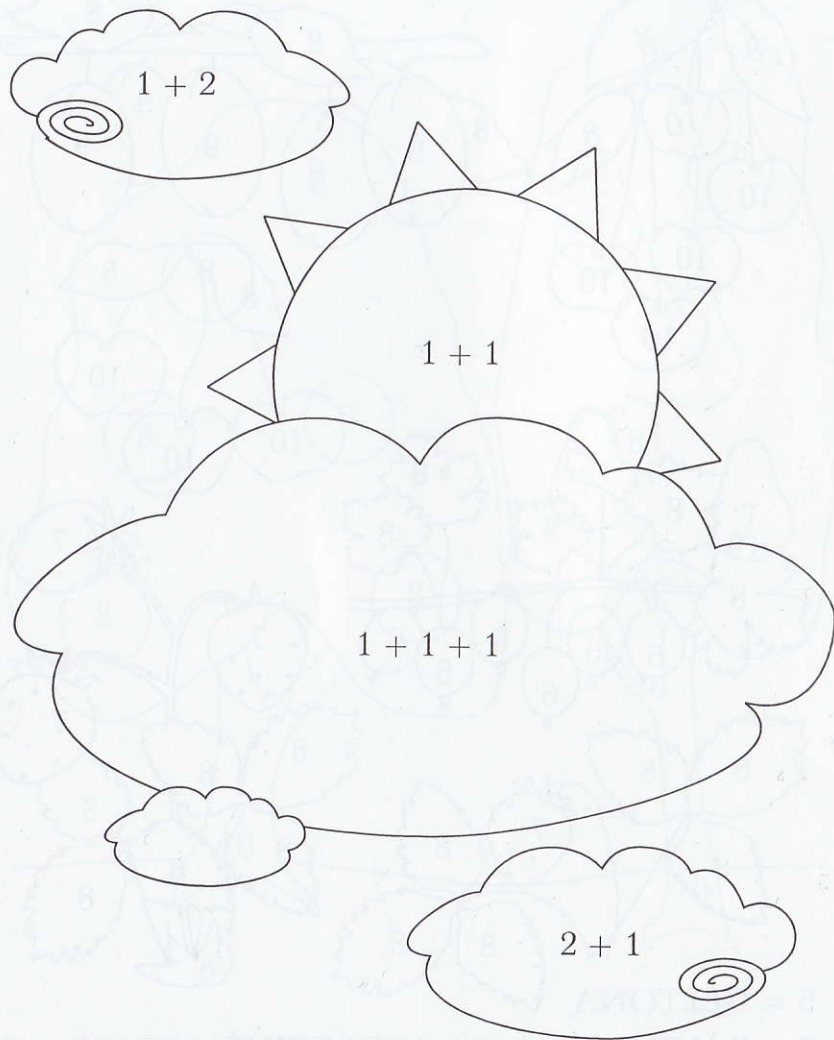

2 = RAUDONA  
3 = MĒLYNA

ŽYDI TULPĒS IR RAMUNĒ.

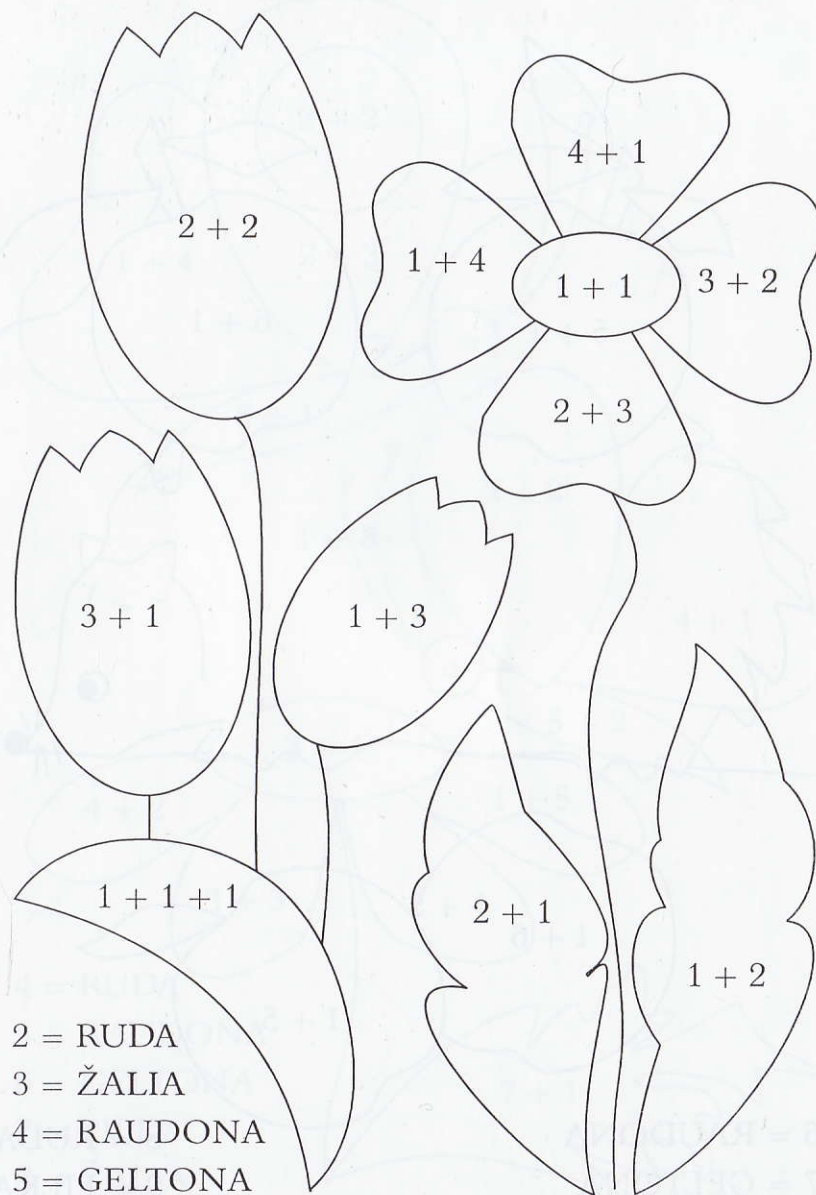

2 = RUDA  
3 = ŽALIA  
4 = RAUDONA  
5 = GELTONA

# MANO SODE GYVENA EŽYS.

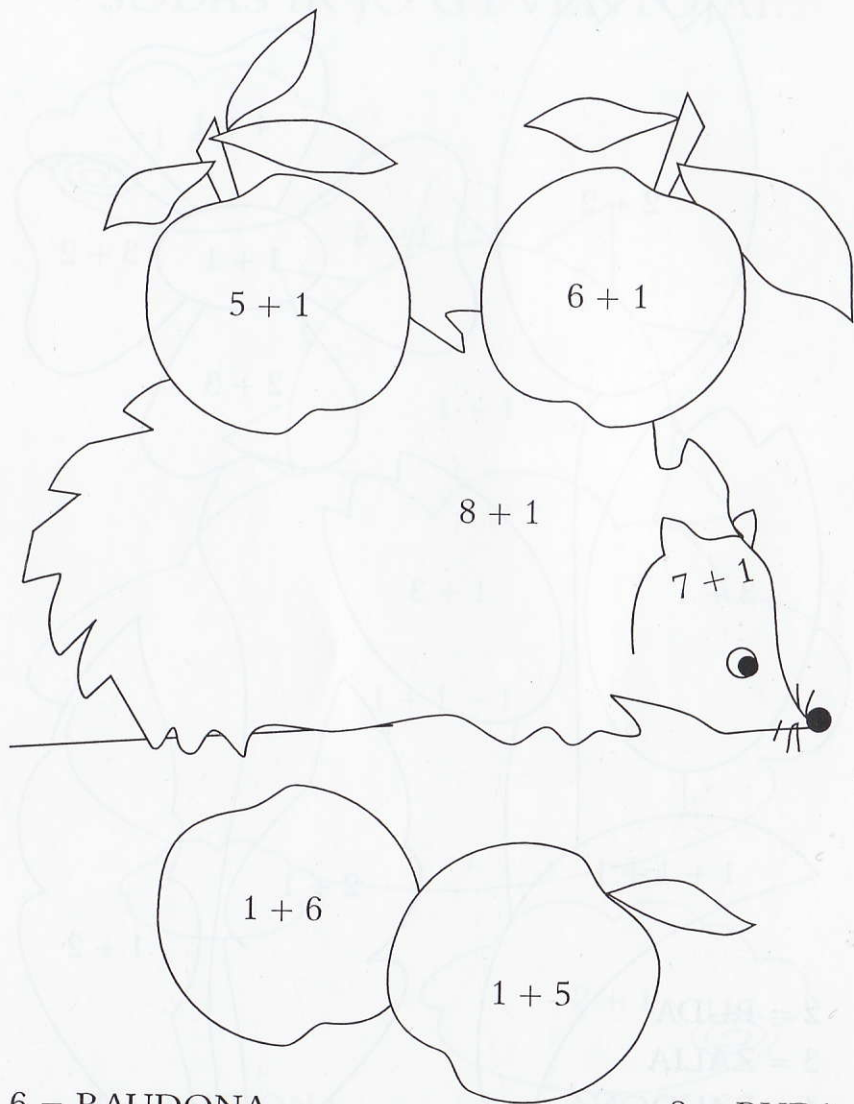

6 = RAUDONA  
7 = GELTONA

8 = RUDA  
9 = PILKA

# SKRAIDO DRUGELIAI.

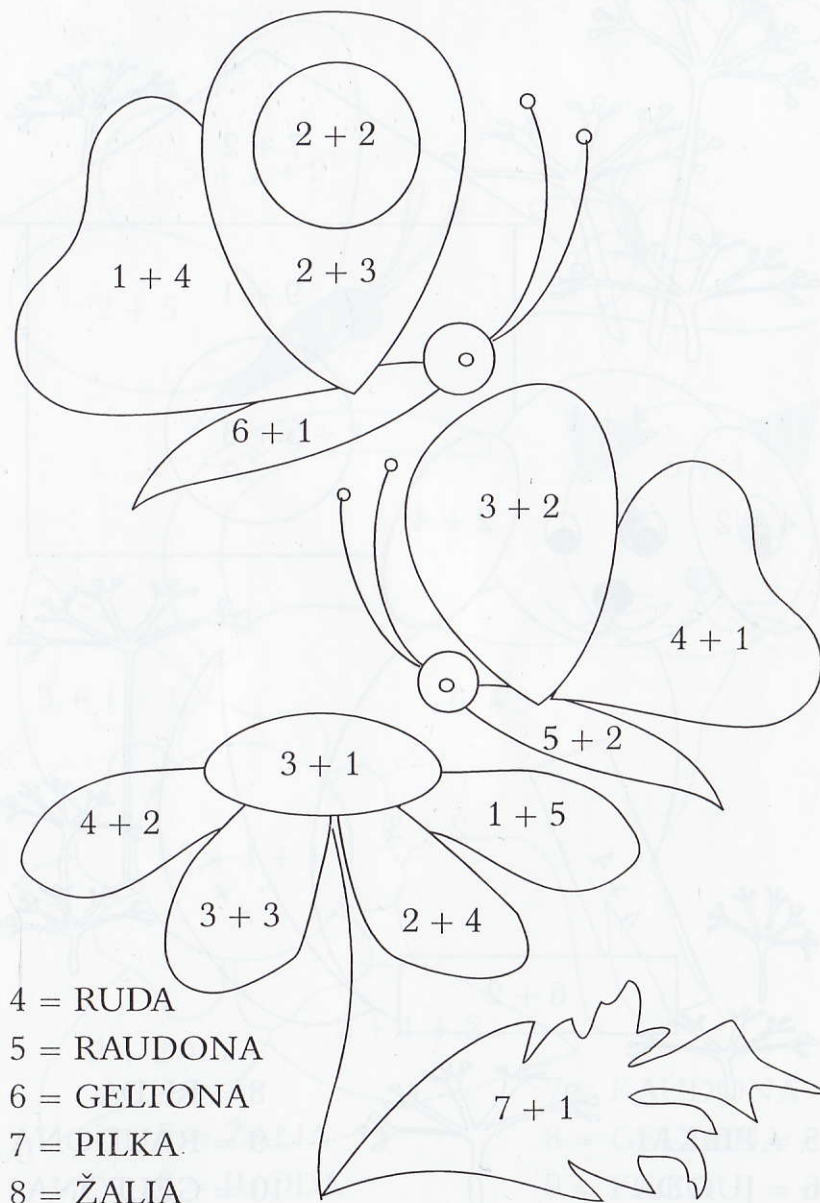

4 = RUDA  
5 = RAUDONA  
6 = GELTONA  
7 = PILKA  
8 = ŽALIA

# SODĄ SAUGO SARGIS.

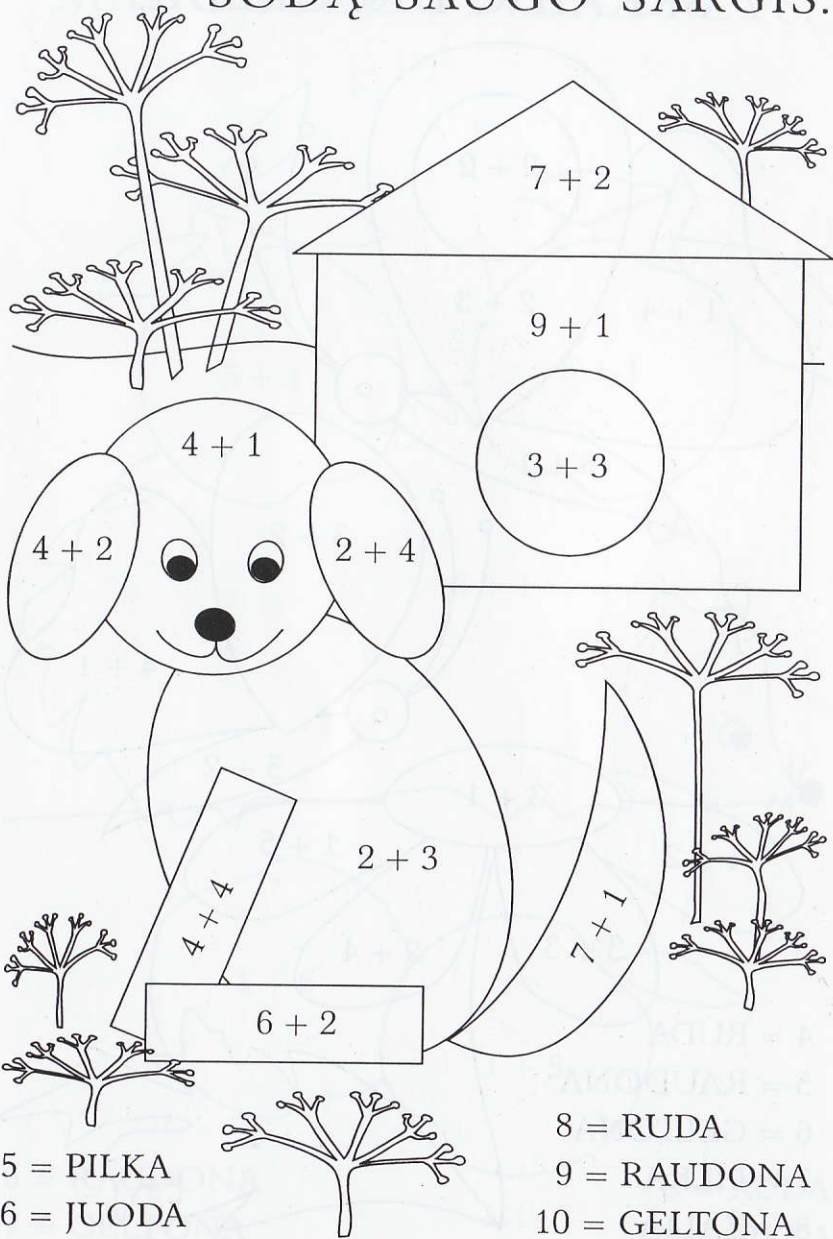

5 = PILKA  
6 = JUODA

8 = RUDA  
9 = RAUDONA  
10 = GELTONA

# SARGI LANKO KATINAS.

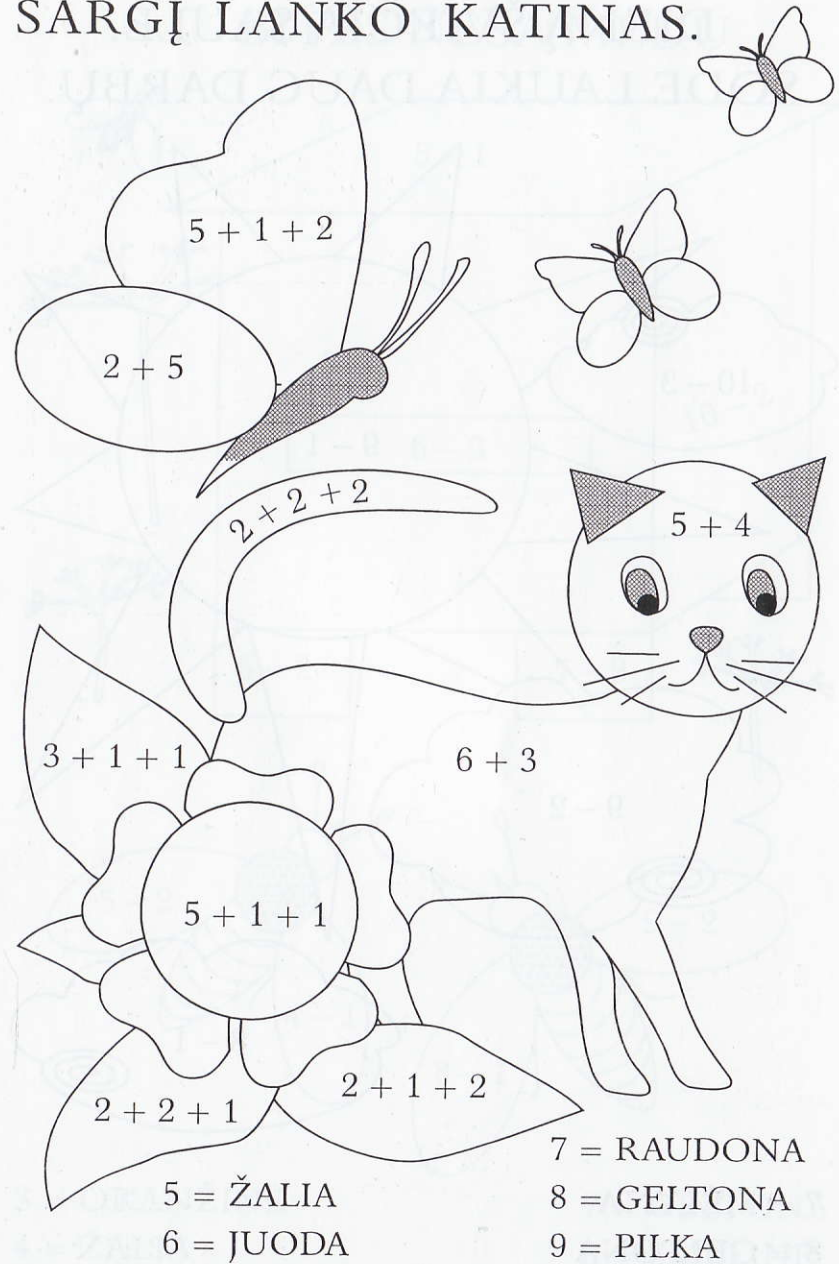

5 = ŽALIA  
6 = JUODA

7 = RAUDONA  
8 = GELTONA  
9 = PILKA

DIENĄ ŠVIEČIA SAULĖ.  
SODE LAUKIA DAUG DARBŲ.

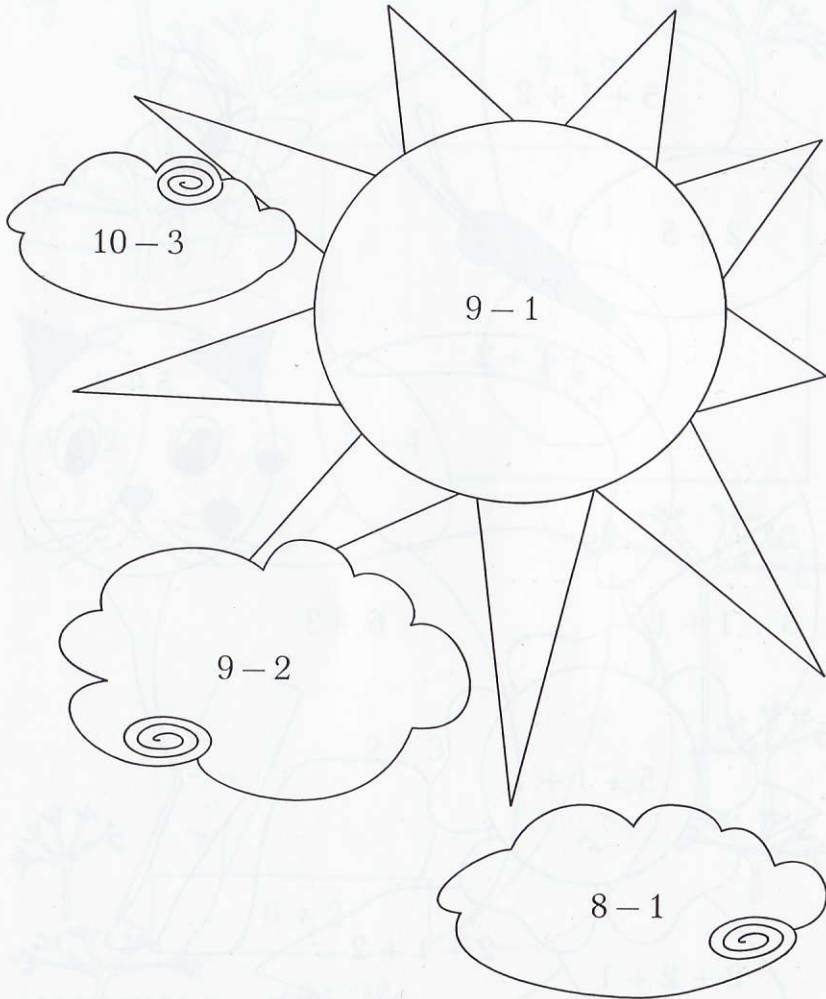

7 = MĒLYNA  
8 = GELTONA

BITĒS NEŠA MEDU.

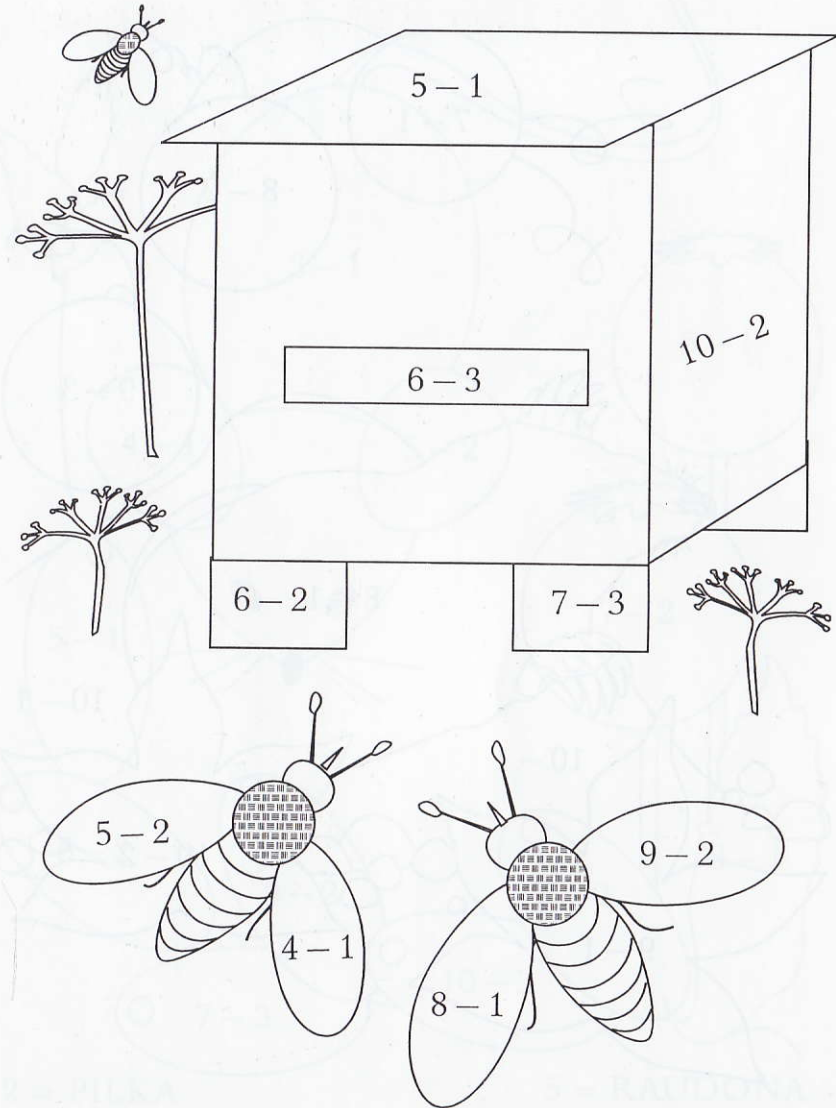

3 = ORANŽINĒ  
4 = ŽALIA

7 = GELTONA  
8 = SMĒLINĒ



# KURMIS PURENA DIRVA.

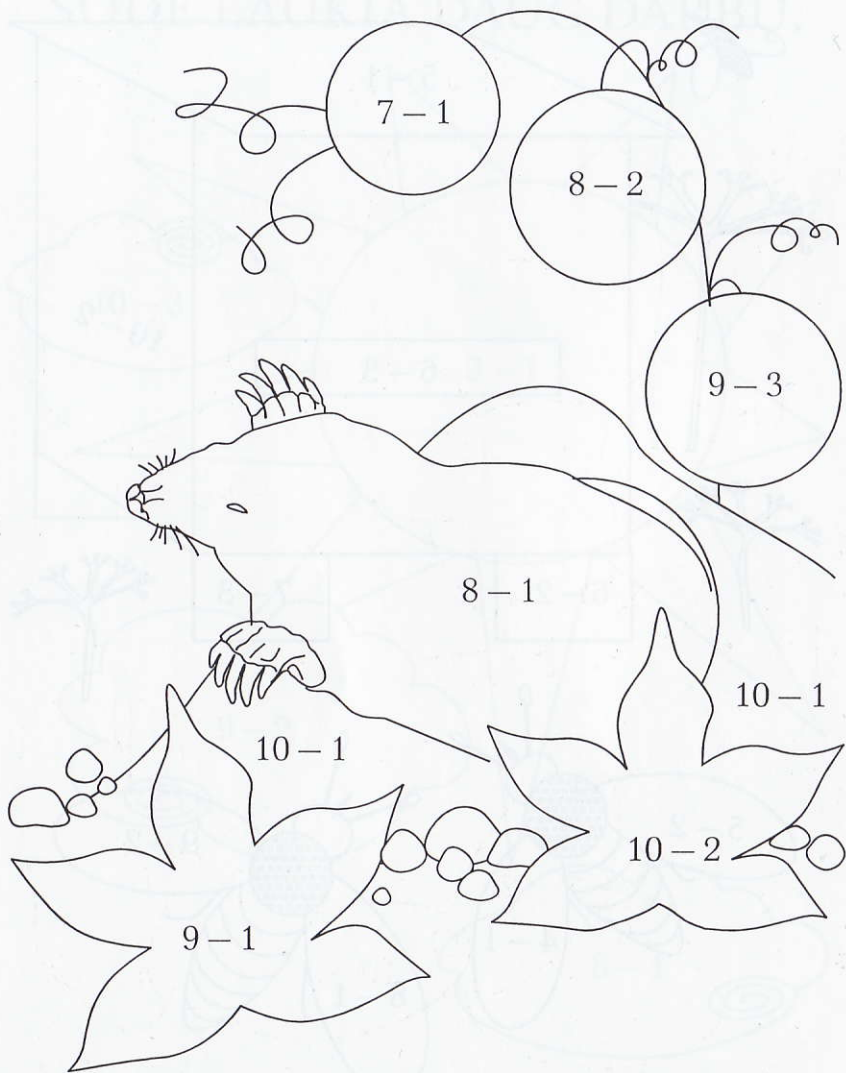

6 = MĒLYNA  
7 = JUODA

8 = ŽALIA  
9 = PILKA

# PELĒ IEŠKO SĒKLŪ.

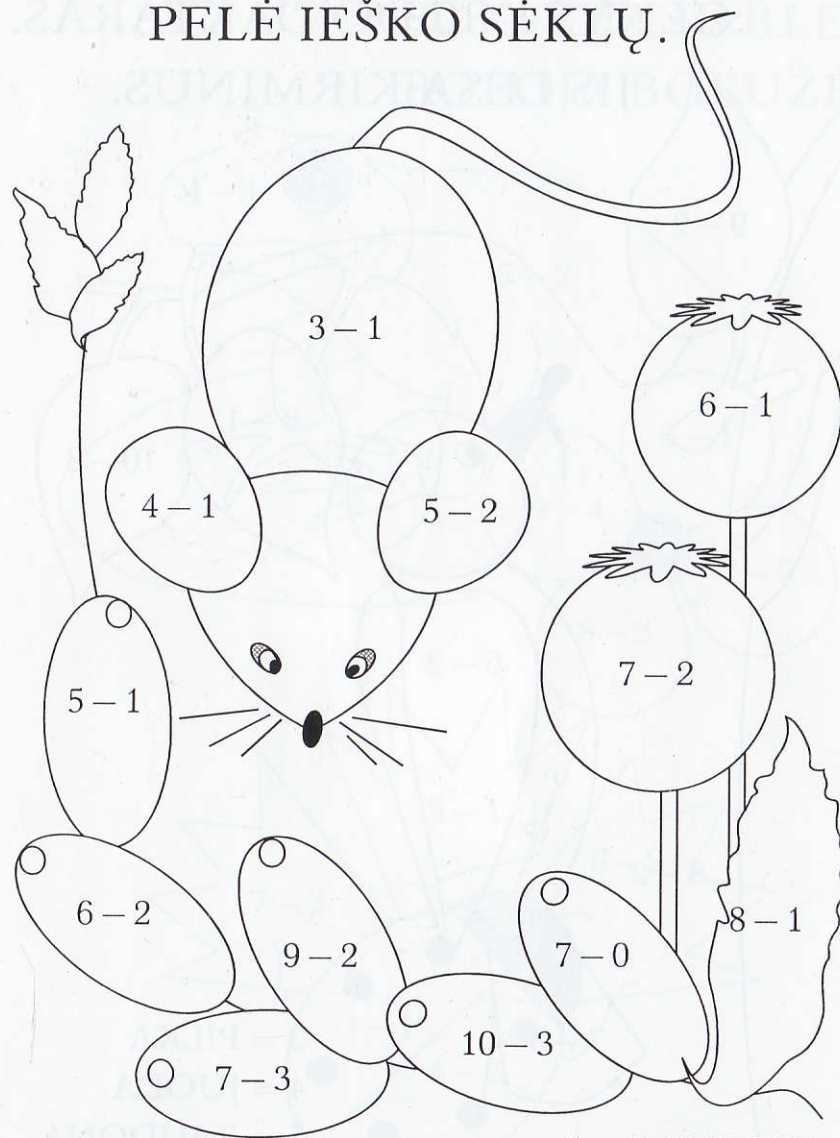

2 = PILKA  
3 = JUODA  
4 = GELTONA

5 = RAUDONA  
6 = ŽALIA  
7 = RUDA

GENYS – SODO DAKTARAS.  
JIS LESA KIRMINUS.

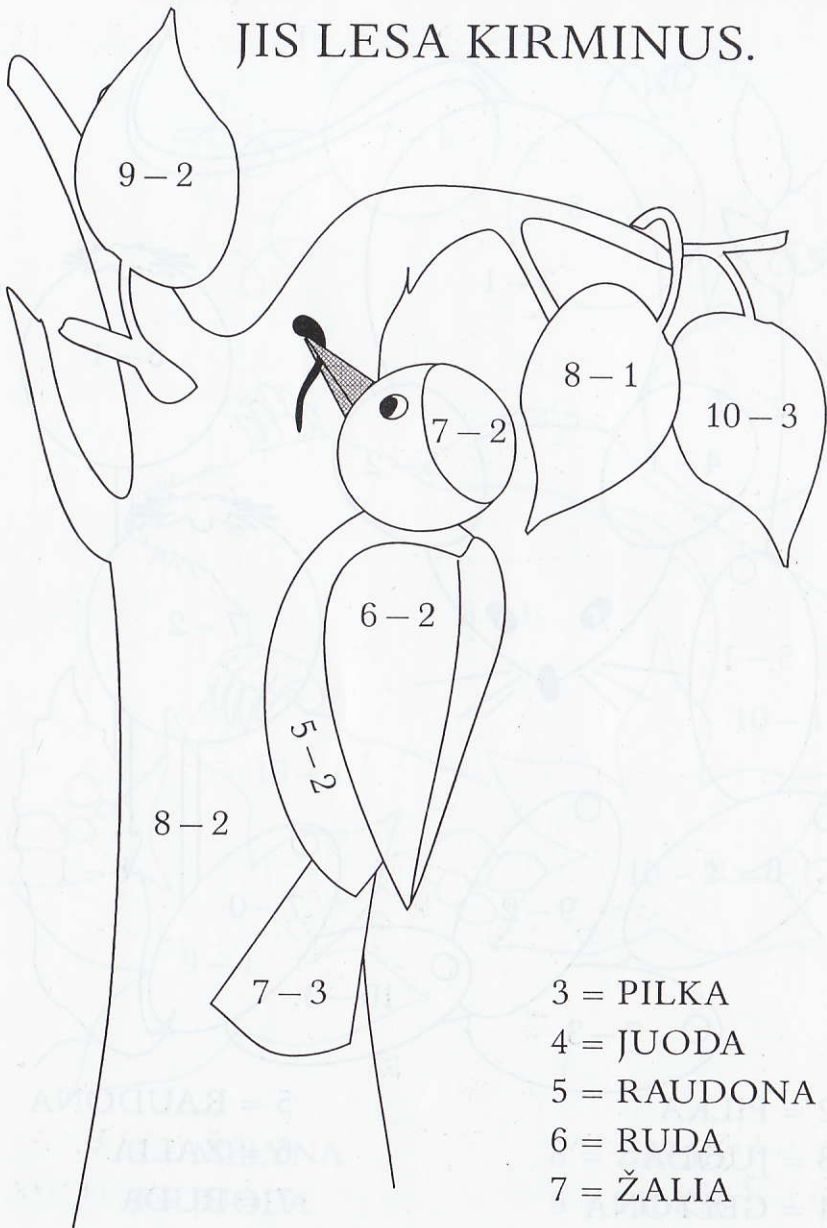

- 3 = PILKA
- 4 = JUODA
- 5 = RAUDONA
- 6 = RUDA
- 7 = ŽALIA

ŠOKUOJA VARLĖ,  
ROPOJA BORUŽĖ.

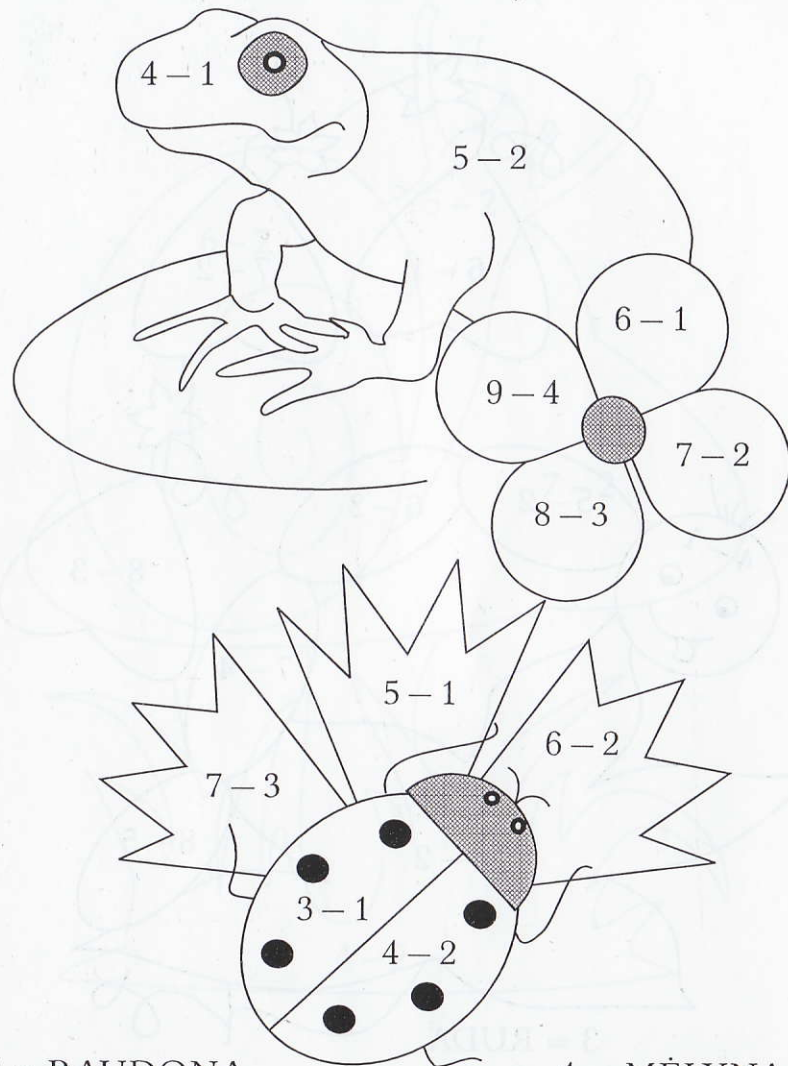

- 2 = RAUDONA
- 3 = ŽALIA

- 4 = MĖLYNA
- 5 = GELTONA

SODE YRA KIRMINŲ.  
JIE MĖGSTA LAPUS.

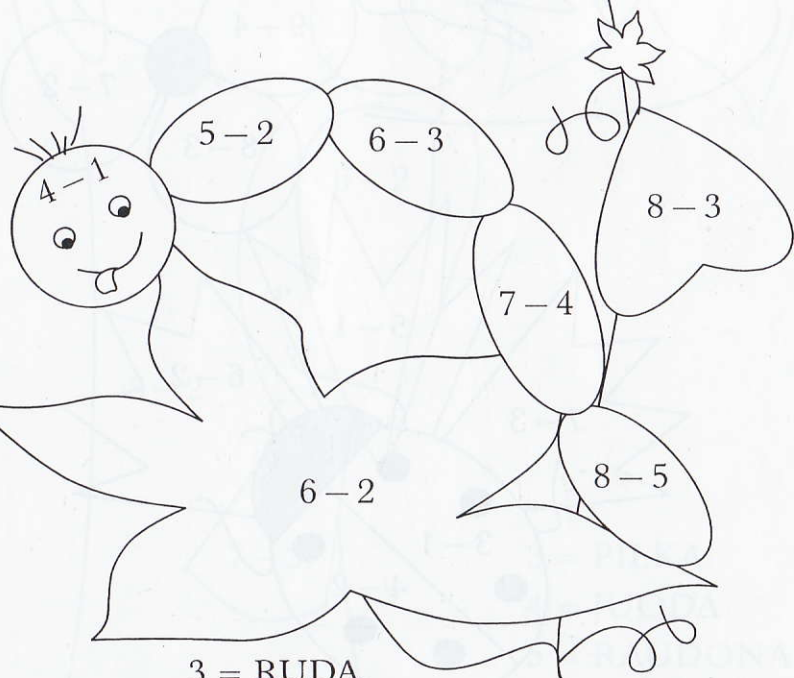
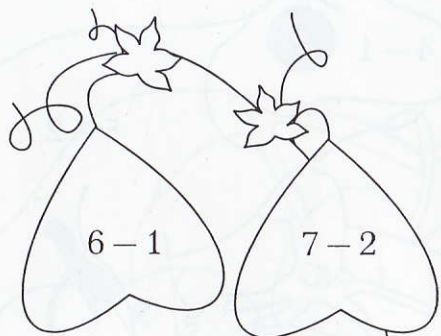

3 = RUDA  
4 = ŽALIA  
5 = MĖLYNA

ŠLIAUŽIA SRAIGĖ.



2 = ŽALIA  
3 = RUDA

4 = SMĖLINĖ  
5 = RAUDONA

# SODO DARBININKĒS SKRUZDĒLĒS.

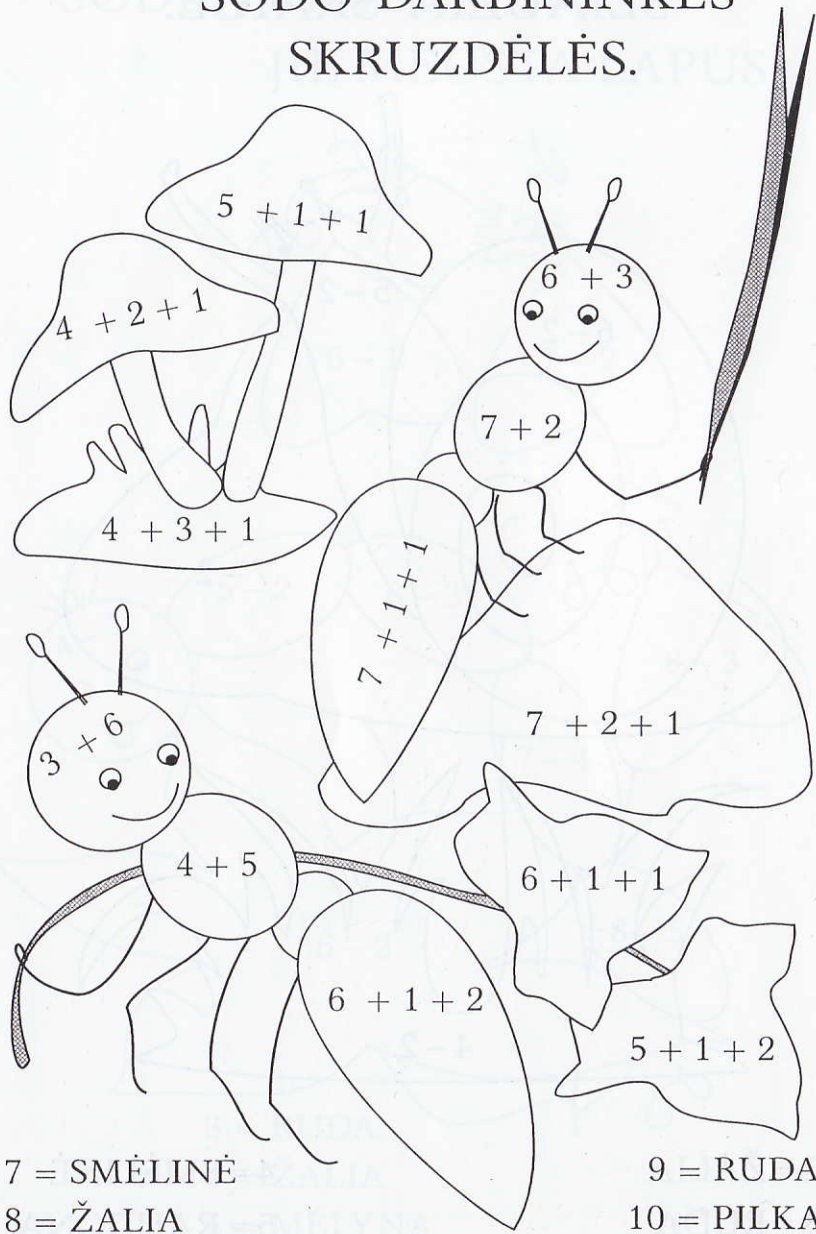

# VORAS NERIA TINKLA.

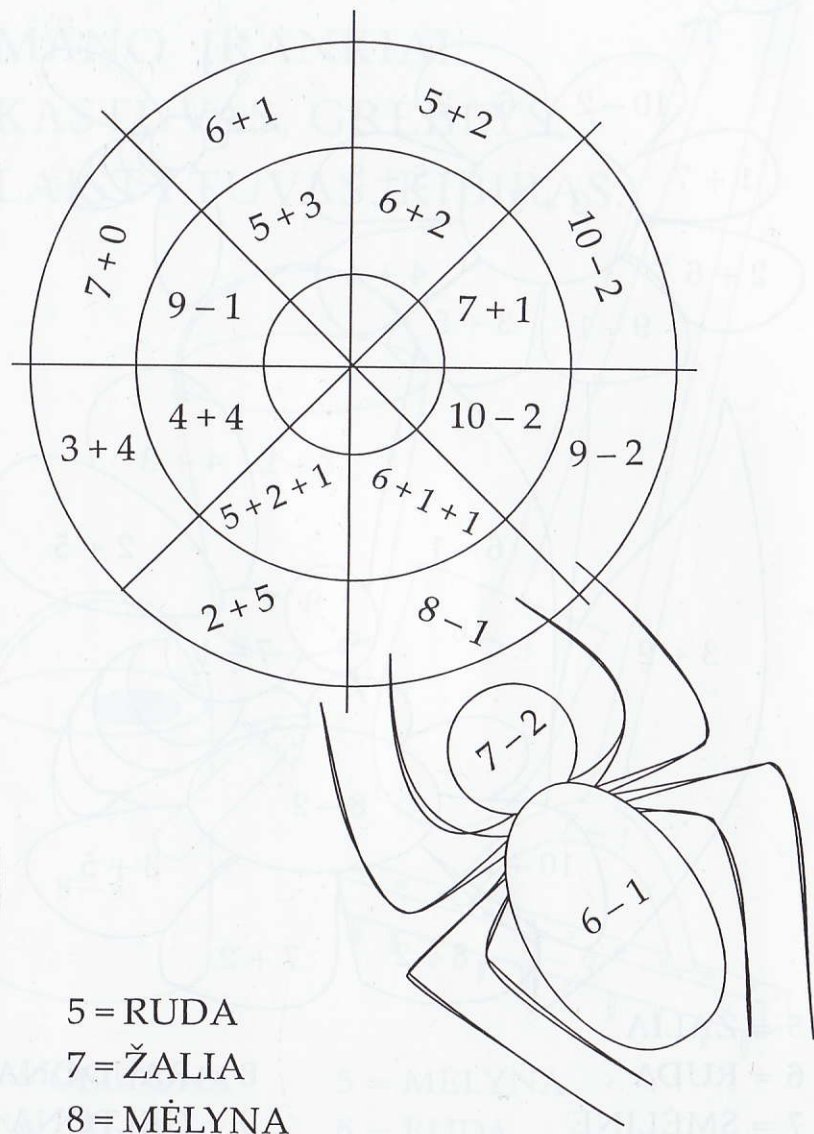

# BITĖS RENKA MEDŲ.

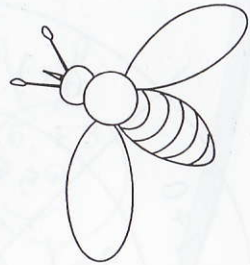
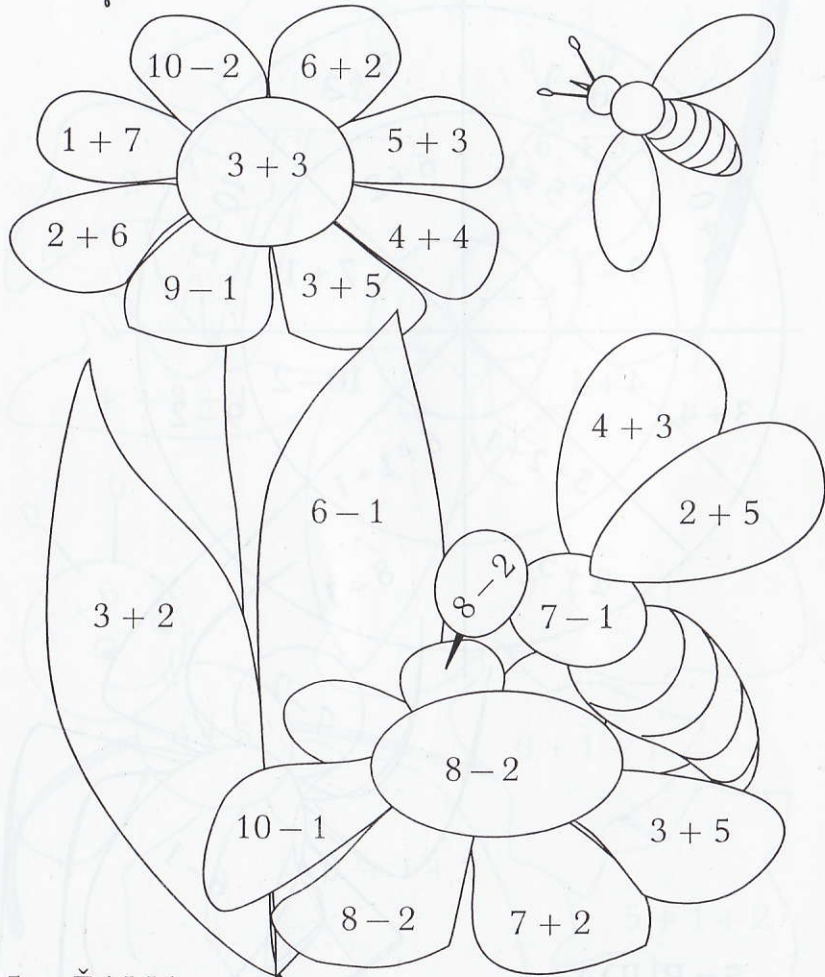
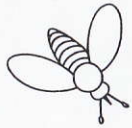

- 5 = ŽALIA
- 6 = RUDA
- 7 = SMĖLINĖ

- 8 = RAUDONA
- 9 = GELTONA

SODE AŠ DIRBU.  
KASU, GRĖBIU, LAISTAU.  
MANO ĮRANKIAI:  
KASTUVAS, GRĖBLYS,  
LAISTYTUVAS, KIBIRAS.

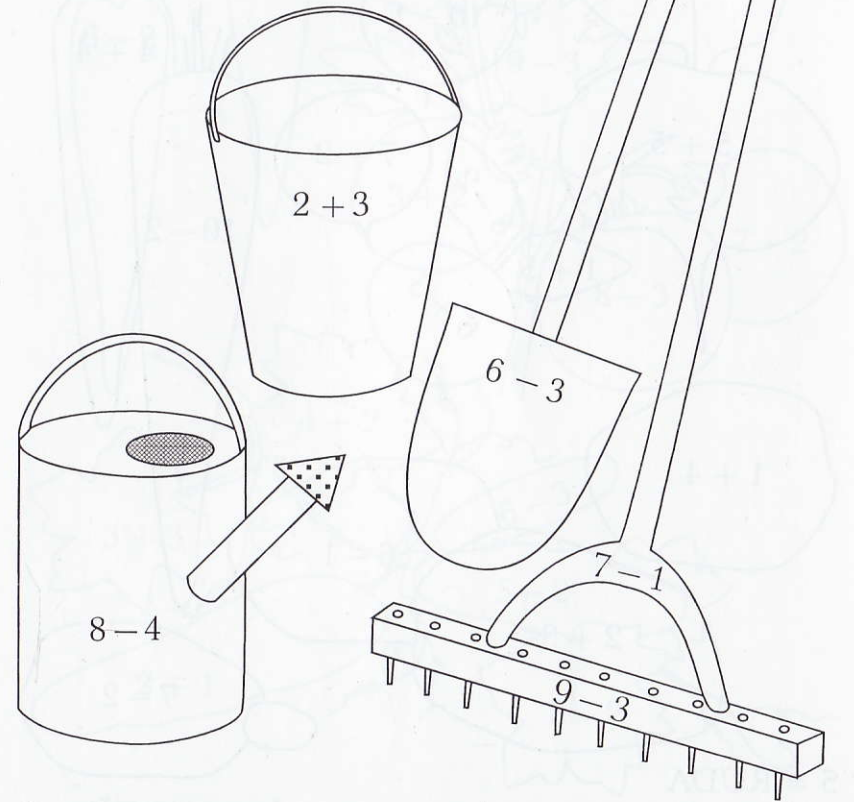

- 3 = GELTONA
- 4 = ŽALIA

- 5 = MĖLYNA
- 6 = RUDA

# AŠ AUGINU DARŽOVES:

MORKAS, BULVES,  
RIDIKĖLIUS, ROPE.

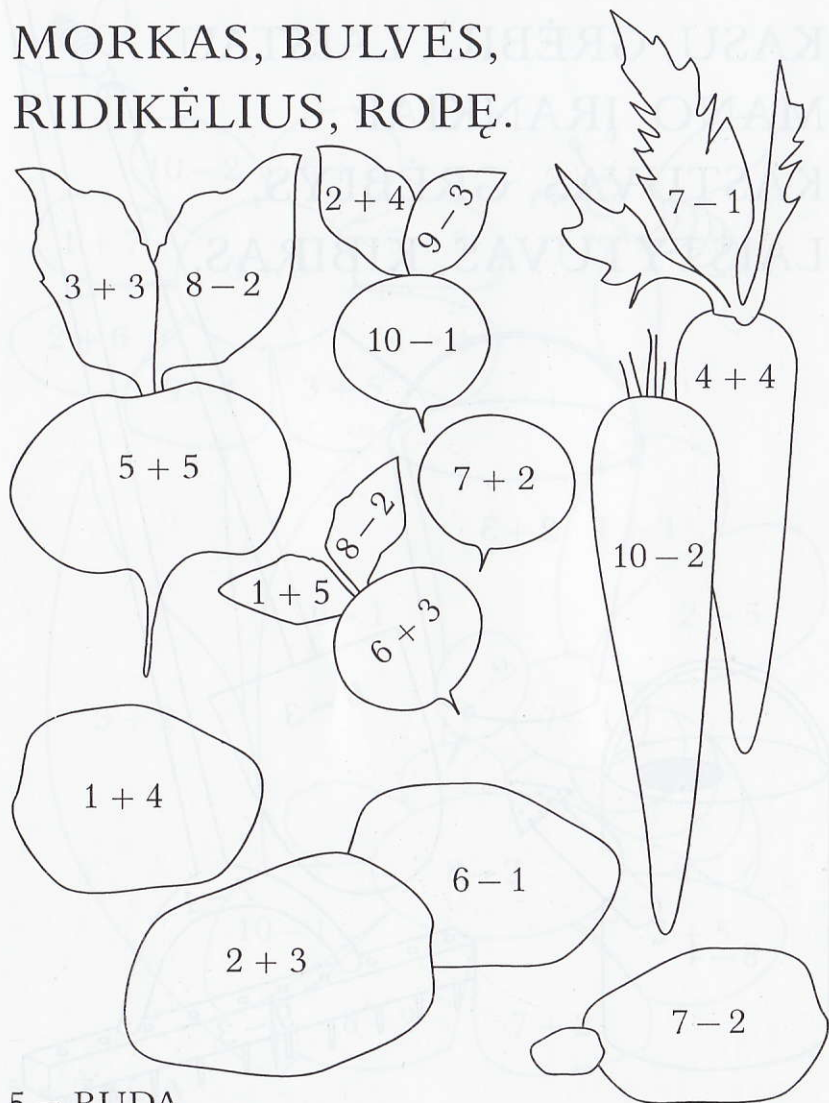

5 = RUDA

6 = ŽALIA

8 = ORANŽINĖ

9 = ROŽINĖ

10 = GELTONA

# MANO LYSVĖSE AUGA AGURKAI, POMIDORAI, MORKOS.

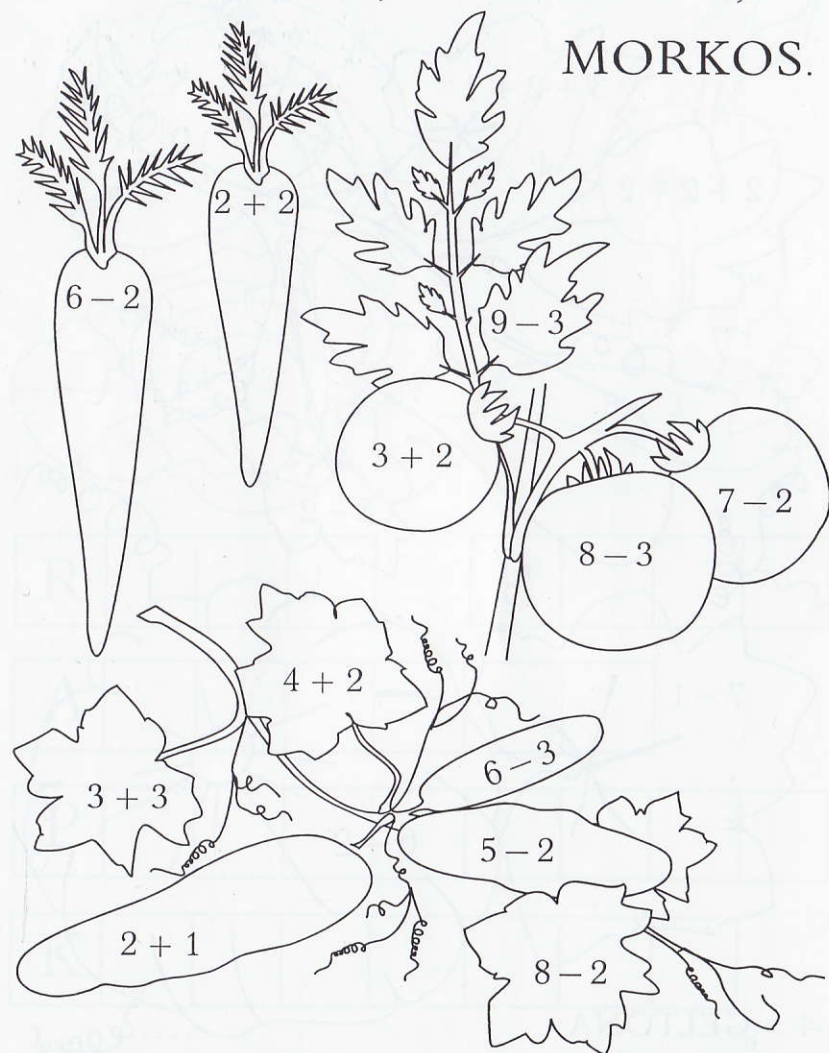

3 = ŠVIESIAI ŽALIA

4 = ORANŽINĖ

5 = RAUDONA

6 = TAMSAI ŽALIA

# SODE AUGA MOLIŪGAS IR CUKINIJA

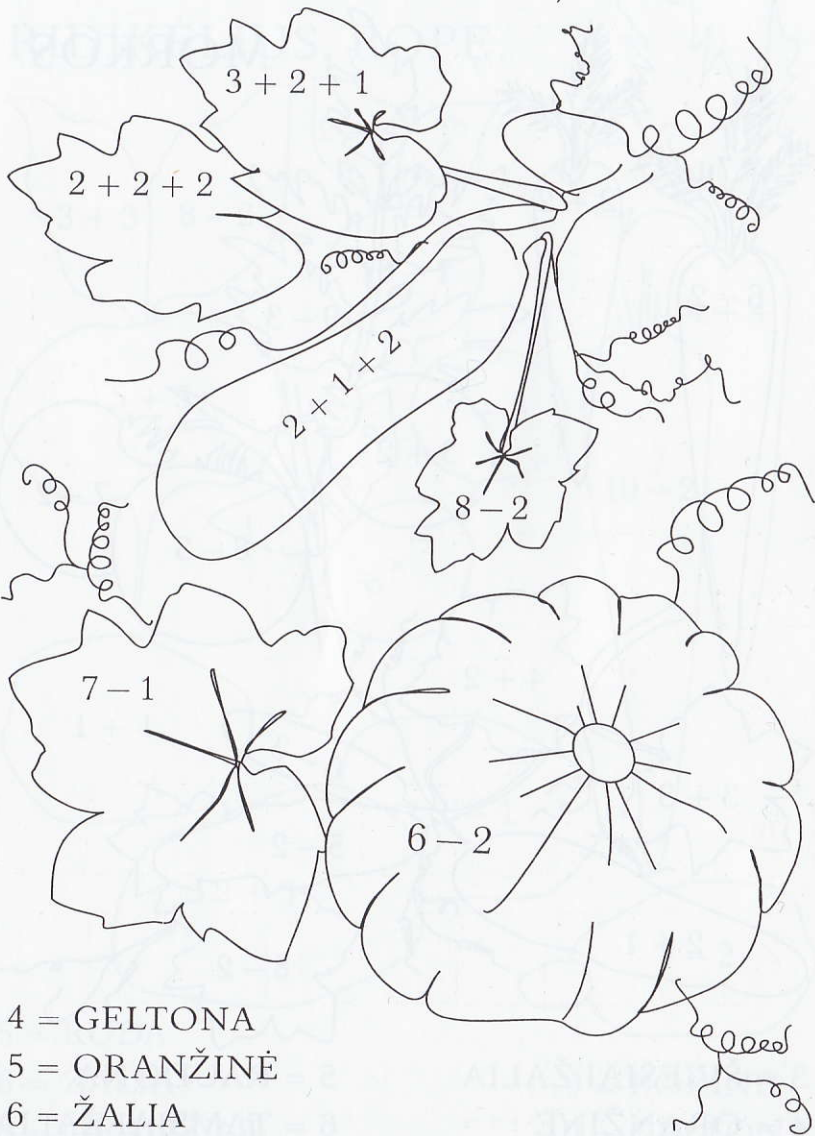

4 = GELTONA  
5 = ORANŽINĖ  
6 = ŽALIA

# PRIRINKAU DARŽOVIŲ. KOKIOS JOS?

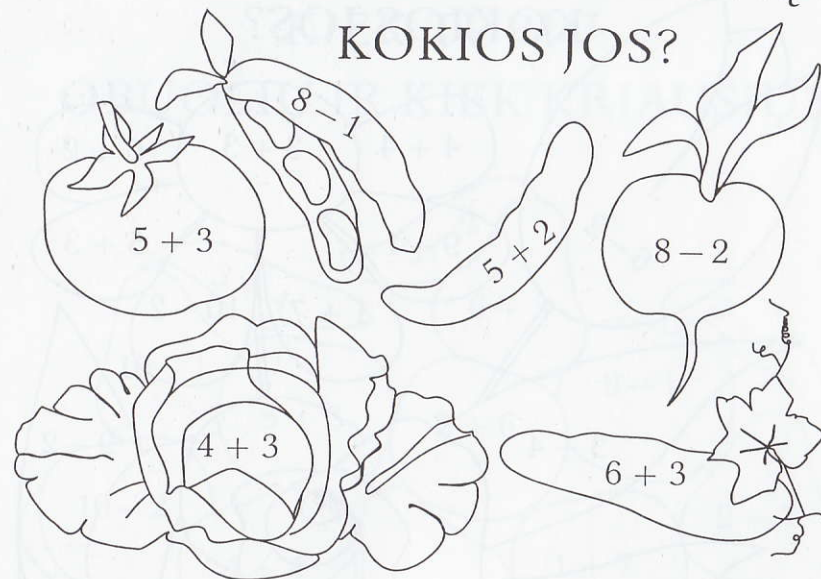

R			
---	--	--	--

P			
---	--	--	--

A					
---	--	--	--	--	--

P						
---	--	--	--	--	--	--

K					
---	--	--	--	--	--

6 = GELTONA  
7 = ŠVIESIAI ŽALIA

8 = RAUDONA  
9 = ŽALIA

PRISKYNIAU GĖLIŲ.  
KOKIOS JOS?

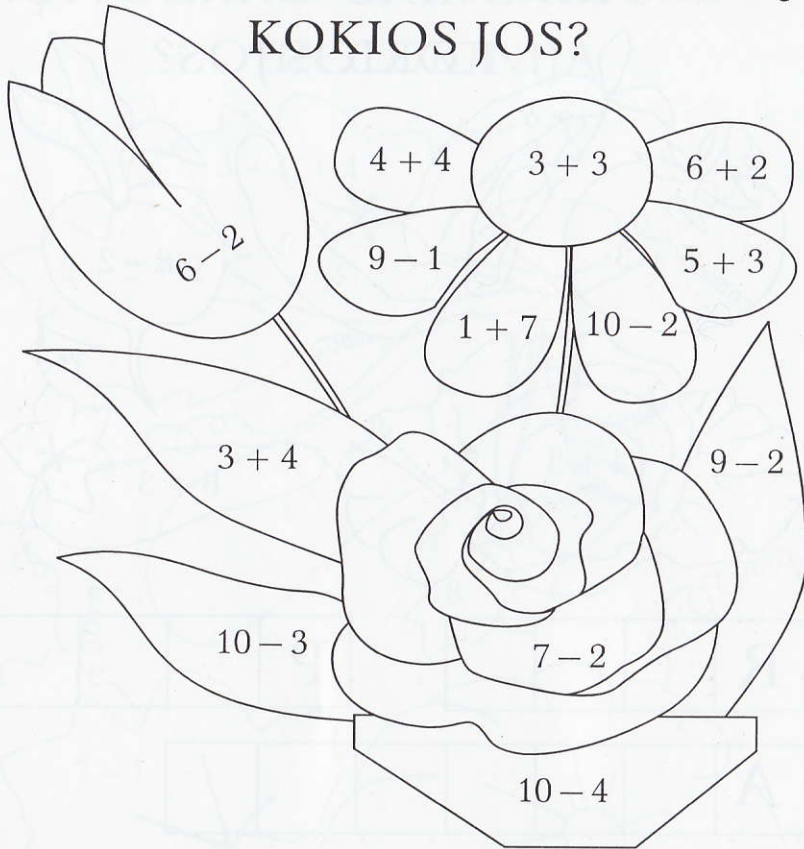

R					
---	--	--	--	--	--

T				
---	--	--	--	--

R			
---	--	--	--

- 4 = RAUDONA
- 5 = ROŽINĖ
- 6 = RUDA
- 7 = ŽALIA
- 8 = GELTONA

PRIRINKAU DAUG VAISIŲ.  
KIEK TURIU  
OBUOLIŲ IR KIEK KRIAUSIŲ?

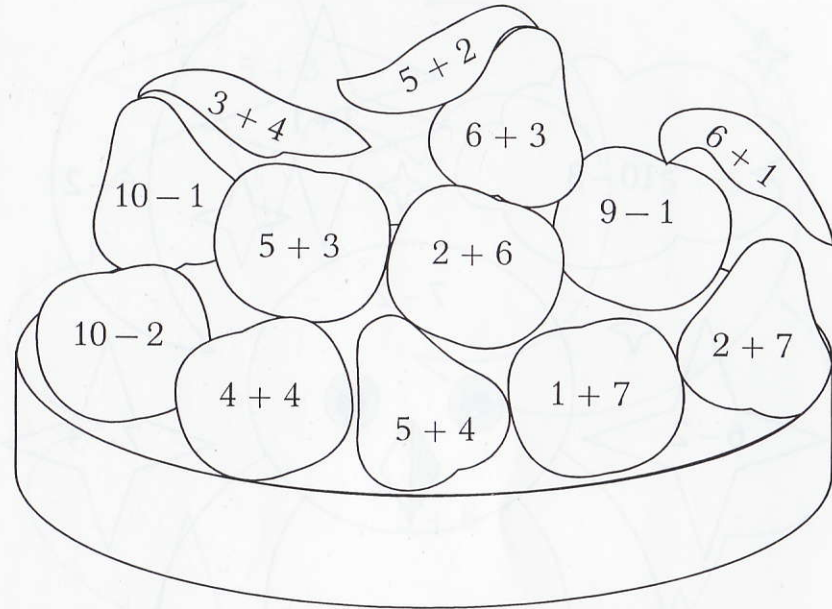

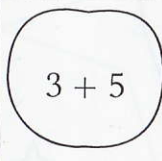
 3 + 5	
---	--

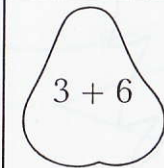
 3 + 6	
---	--

- 7 = ŽALIA
- 8 = RAUDONA
- 9 = GELTONA



OBELS DREVĖJE GYVENA  
PELĖDA. NAKTĮ JI NEMIEGA,  
TADA JI IEŠKO MAISTO.

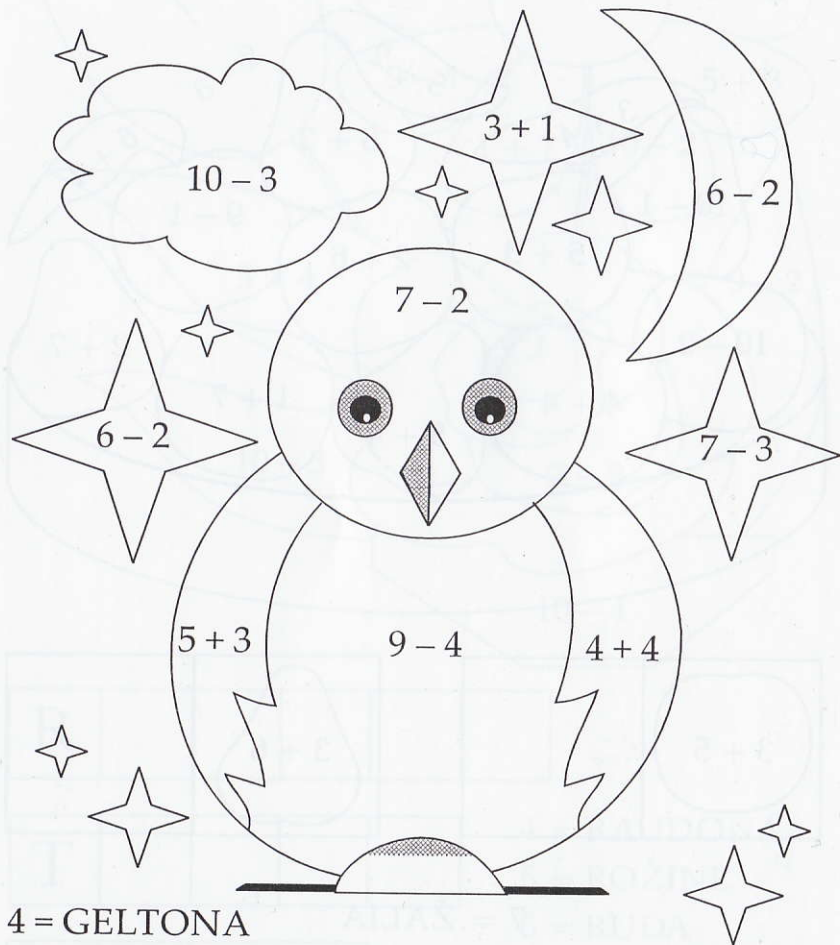

4 = GELTONA

5 = RUDA

6 = PILKA

7 = MĖLYNA

8 = JUODA

NAKTĮ SODAS  
IR JO GYVENTOJAI ILSISI.

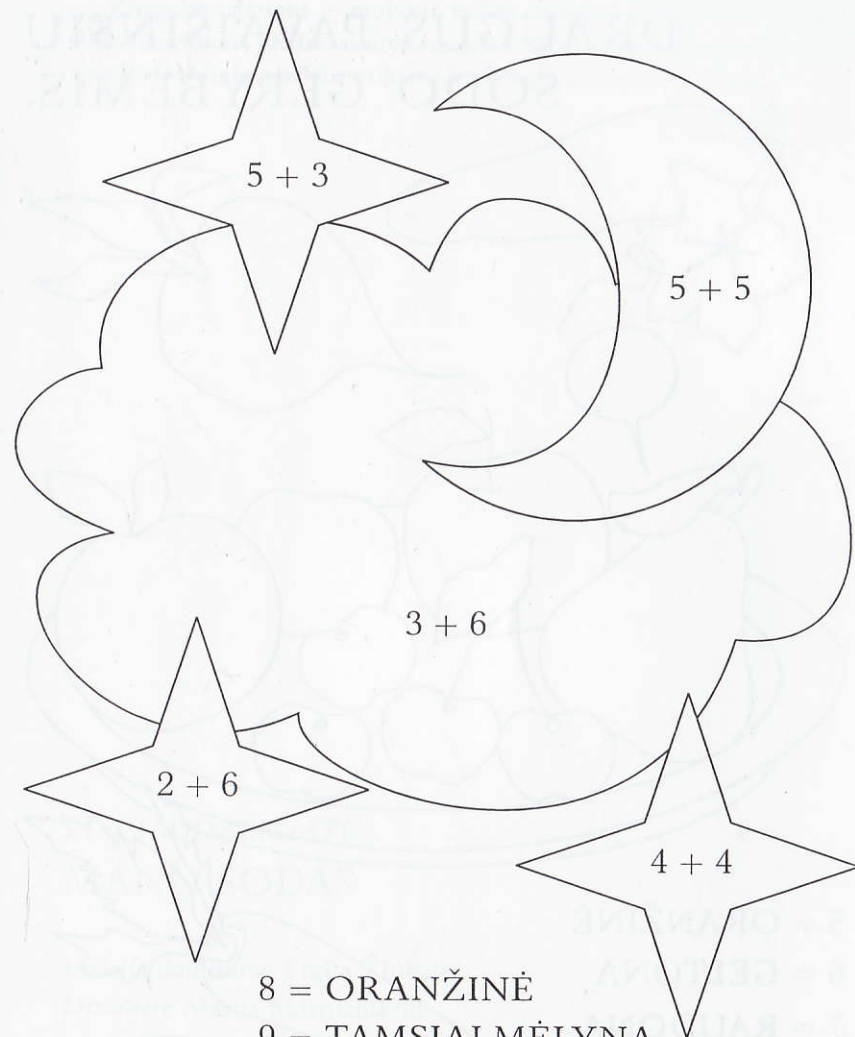

8 = ORANŽINĖ

9 = TAMSIAI MĖLYNA

10 = GELTONA

O DABAR  
GALVOK VEIKSMUS PATS.  
DRAUGUS PAVAIŠINSIU  
SODO GĖRYBĖMIS.

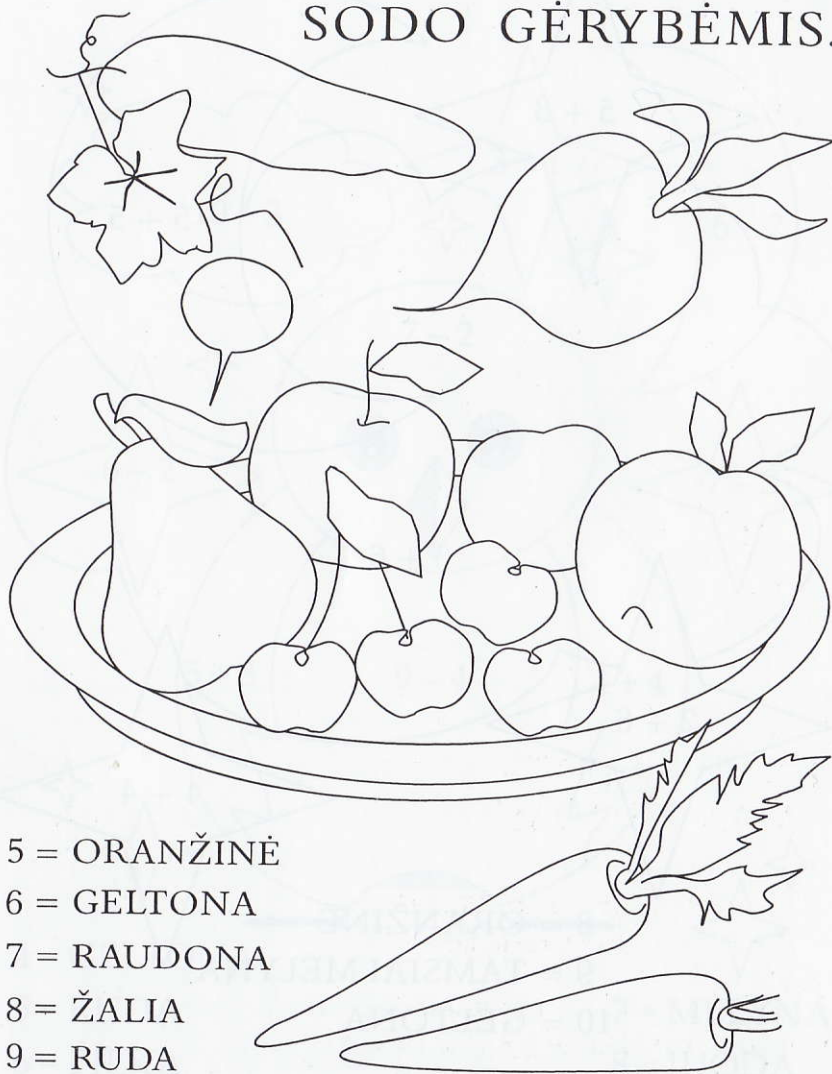

5 = ORANŽINĖ

6 = GELTONA

7 = RAUDONA

8 = ŽALIA

9 = RUDA